

**СИСТЕМЫ ПИТАНИЯ ИНЭЛТ
СПИ ИБП-11-0,65/0,85
ИСТОЧНИКИ БЕСПЕРЕБОЙНОГО ПИТАНИЯ
(модели ИНЭЛТ 650LCD / 850LCD)**

РУКОВОДСТВО ПОЛЬЗОВАТЕЛЯ

Содержание

1. Сертификат и условия гарантии.....	2
2. Важное предупреждение о безопасности	3
2.1. Транспортировка ИБП	3
2.2. Подготовка ИБП	3
2.3. Установка ИБП	3
2.4. Эксплуатация ИБП	3
2.5. Техническое обслуживание, ремонт и диагностика ИБП	4
3. Установка и эксплуатация ИБП	5
3.1. Осмотр и установка ИБП	5
3.2. Подключение ИБП к сети и зарядка аккумуляторной батареи (АКБ).	5
3.3. Включение/Выключение ИБП.....	5
3.4. Вид задней панели ИБП	5
3.5. Передняя панель ИБП (ЖК-дисплей).....	6
3.6. Подключение модема/телефонной линии	7
3.7. Подключение оборудования	7
3.8. Подключение коммуникационного порта и установка ПО	7
4. Решение проблем.....	8
5. Технические характеристики	9
6. Хранение и техническое обслуживание.....	10

1. СЕРТИФИКАТ И УСЛОВИЯ ГАРАНТИИ

Данный источник бесперебойного питания ИНЭЛТ имеет гарантию от любых дефектов изготовления и материалов.

Период действия гарантии составляет 12 (двенадцать) месяцев, начиная с даты продажи.

Гарантия действительна на национальной территории. Если ИБП экспортируется за рубеж, гарантия будет распространяться только на запчасти, необходимые для ремонта неисправностей.

Гарантия не действует в следующих случаях:

- Неисправности, вызванные случайными или форс-мажорными обстоятельствами (удар молнии, наводнения и т.п.);
- Неисправности из-за небрежности или неправильного использования (использование при недопустимой температуре, влажности, вентиляции, параметрах входной электрической сети, механических нагрузках, типе батарей);
- Недостаточное или несоответствующее техническое обслуживание;
- Неправильное обслуживание, ремонт или модификация, выполненные не персоналом ИНЭЛТ либо персоналом уполномоченного ИНЭЛТ сервисного центра.
- Если аккумуляторные батареи не подзаряжались в соответствии с правилами, указанными на упаковке и в инструкции, при длительном хранении ИБП или в периоды его длительного отключения. ИНЭЛТ может, на собственное усмотрение, для оптимизации ремонта оборудования или для замены неисправных или дефектных частей применять новые части с эквивалентными функциональными характеристиками и конструктивным исполнением.

Дефектные или неисправные детали, которые заменяются бесплатно, должны возвращаться в распоряжение компании ИНЭЛТ, которая становится их единственным владельцем.

Замена, ремонт частей и любая модификация оборудования во время периода гарантии не могут продлить срок гарантии.

Компания ИНЭЛТ не несет никакой ответственности за возмещение убытков при эксплуатации изделия (включая, среди прочего, потерю прибыли, прерывание деятельности, потерю информации и другие денежные убытки).

Настоящие условия соответствуют белорусскому законодательству. Разрешение любых споров находится в компетенции хозяйственного суда г. Минска.

ИНЭЛТ сохраняет за собой полное и исключительное право собственности на данный документ. Получателю такого документа предоставляется только личное право на его использование для целей, определенных компанией ИНЭЛТ.

Любое воспроизведение, изменение, распространение данного документа как по частям, так и в полном объеме и любым способом категорически запрещено за исключением случаев наличия предварительно полученного от компании ИНЭЛТ письменного разрешения.

Этот документ не является спецификацией. ИНЭЛТ оставляет за собой право вносить в документ любые изменения без предварительного уведомления.

2. Важное предупреждение о безопасности

Неукоснительно соблюдайте все предупреждения и инструкции, приведенные в настоящем руководстве. Сохраняйте данное руководство и внимательно прочтите следующие инструкции перед началом установки. Не приступайте к работе с ИБП, не ознакомившись должным образом с информацией о безопасности и инструкциями по эксплуатации

2.1. Транспортировка ИБП

- Транспортируйте ИБП только в оригинальной упаковке (для защиты от ударов и толчков).

2.2. Подготовка ИБП

- При перемещении ИБП из холода в тепло может произойти образование конденсата. При установке и подключении к внешней сети ИБП должен быть полностью сухим. Необходимо подождать не менее двух часов, чтобы ИБП адаптировался к температуре окружающей среды.

2.3. Установка ИБП

- ИБП предназначено для установки в контролируемой среде (наличие контроля температуры, закрытая зона без загрязняющих веществ). Не устанавливайте ИБП в помещениях с наличием стоячей или проточной воды или в условиях повышенной влажности.
- Не допускайте воздействия на ИБП прямого солнечного света или не размещайте его рядом с источниками тепла.
- Не закрывайте вентиляционные отверстия в корпусе ИБП.
- Данное оборудование класса А с уже установленной Поставщиком внутри ИБП аккумуляторной батареей. ИБП должно устанавливаться квалифицированным техническим персоналом и может эксплуатироваться обычным пользователем.
- Сетевая розетка, к которой подключается ИБП, должна быть легкодоступна, заземлена, ударопрочна и установлена около ИБП.
- Подключение к любой другой розетке, отличной от двухполюсной трехпроводной с заземлением может привести к поражению электрическим током, а также к нарушению нормативов электробезопасности.
- Не подключайте вход ИБП к его выходу.
- Не подключайте к ИБП сетевой фильтр или ограничитель перенапряжений.
- Не подключайте оборудование или устройства, которые могут привести к перегрузке ИБП (например, лазерные принтеры).
- Прокладывайте провода таким образом, чтобы никто не мог наступить на них или споткнуться об них.
- Не подключайте к ИБП такие устройства как фены, микроволновые печи, пылесосы, медицинское оборудование, оборудование жизнеобеспечения.
- Для подключения нагрузки к системе ИБП используйте только провода, соответствующие требованиям СТБ или VDE (Общество немецких электриков) и имеющие маркировку CE.
- При установке данного оборудования убедитесь в том, что сумма токов утечки ИБП с подключенным пользовательским оборудованием не превышает 3,5 мА.

2.4. Эксплуатация ИБП

- Во время работы ИБП от аккумуляторных батарей не отключайте сетевой шнур ИБП от внешней сети переменного тока, поскольку это может привести к исчезновению защитного заземления ИБП и всех подключенных к ней нагрузок.
- ИБП оснащен своим собственным внутренним источником питания (аккумуляторная батарея). Выходные разъемы ИБП или клеммная колодка могут находиться под напряжением даже в том случае, если ИБП не подключен к внешней сети переменного тока.

- В случае возникновения чрезвычайной ситуации, чтобы полностью отключить ИБП от питающей сети переменного тока, сначала нажмите кнопку ВЫКЛ, расположенную на передней панели, затем отсоедините сетевой шнур ИБП от розетки.
- Не допускайте попадания жидкостей или посторонних предметов внутрь корпуса ИБП.

2.5. Техническое обслуживание, ремонт и диагностика ИБП

- Напряжение внутри ИБП может быть опасно. Не пытайтесь разбирать ИБП самостоятельно. Осуществлять ремонт может только авторизованный персонал.
- **Осторожно** - имеется опасность поражения электрическим током, а также током короткого замыкания. Даже после отключения ИБП от сети электропитания (сетевой розетки помещения) элементы внутри ИБП остаются подключенными к аккумулятору, находятся под напряжением и представляют опасность.
- Перед выполнением ремонта и/или технического обслуживания отключите ИБП от сети электропитания (сетевой розетки помещения), отключите аккумуляторные батареи и убедитесь в том, что ИБП обесточен и опасное напряжение отсутствует на положительных и отрицательных полюсах.
- Замену аккумуляторов и операции осмотра могут производить только квалифицированные специалисты, при условии соблюдения правил техники безопасности. Не допускайте посторонних людей к обслуживанию аккумуляторных батарей.
- Аккумуляторы могут служить причиной поражения электрическим током и обладают сильным током короткого замыкания. Работая с аккумуляторами, принимайте меры предосторожности, описанные ниже, и прочие необходимые меры:
 - ✓ Снимайте наручные часы, кольца и прочие металлические предметы
 - ✓ Пользуйтесь только инструментами с изолированными рукоятками.
 - ✓ Оденьте резиновые перчатки и сапоги.
 - ✓ Не кладите на аккумулятор металлические предметы.
 - ✓ Отсоедините ИБП от электросети перед заменой аккумулятора.
- Заменяйте аккумуляторы изделиями того же типа и в том же количестве.
- Не пытайтесь утилизировать аккумуляторы, сжигая их. Это может привести к взрыву аккумулятора.
- Не вскрывайте и не уничтожайте аккумуляторы. Утечка электролита может вызвать повреждения кожи и глаз. Кроме того, электролит может быть токсичен.
- Перед тем, как чистить ИБП, отключите его от питающей сети. Не используйте жидкие или аэрозольные моющие средства.

ВНИМАНИЕ! Чтобы предотвратить риск возгорания или электрошока, установите ИБП в зоне с контролируемой температурой и влажностью. (См. технические характеристики по приемлемой температуре и влажности.)

ВНИМАНИЕ! В случае возникновения чрезвычайной ситуации, вначале нажмите кнопку ВЫКЛ на передней панели ИБП и отключите его, затем отсоедините шнур питания от сети переменного тока.

ВНИМАНИЕ! Не подключайте сетевые разветвители и устройства подавления помех к выходу ИБП.

ВНИМАНИЕ! При установке ИБП, в целях безопасности, для снижения тока утечки ниже 3.5mA, заземление ИБП является обязательным.

3. Установка и эксплуатация ИБП

3.1 Осмотр и установка ИБП

Внутри упаковочной коробки должны находиться:

- Блок ИБП
- Руководство пользователя

Извлеките ИБП из упаковки, проверьте комплектность, осмотрите его на наличие повреждений, которые могли произойти в результате транспортировки. В случае обнаружения каких-либо повреждений, поместите ИБП обратно в коробку и обратитесь по месту его приобретения.

Установите ИБП в защищенном от пыли месте с хорошим воздухообменом.

НЕ используйте ИБП при температуре и влажности отклоняющихся от рекомендуемых (Пожалуйста, внимательно ознакомьтесь с инструкцией).

Во избежание помех, устанавливайте ИБП на расстоянии не менее 20 см от других блоков. Для достижения лучших эксплуатационных характеристик температура в помещении должна быть от 0 до 40 °С.

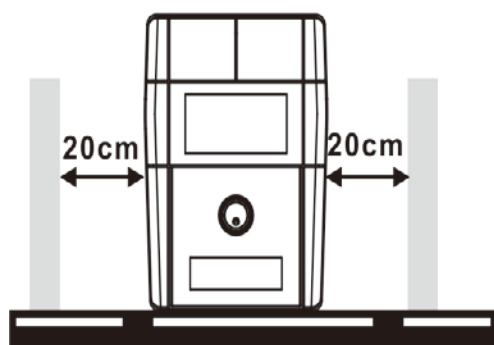

3.2 Подключение ИБП к сети и зарядка аккумуляторной батареи (АКБ).

Подключите шнур питания к электросети. ИБП начнет производить подзарядку внутренней АКБ. Для лучшего результата перед первым использованием подзарядите АКБ в течение 6 часов.

3.3 Включение/Выключение ИБП







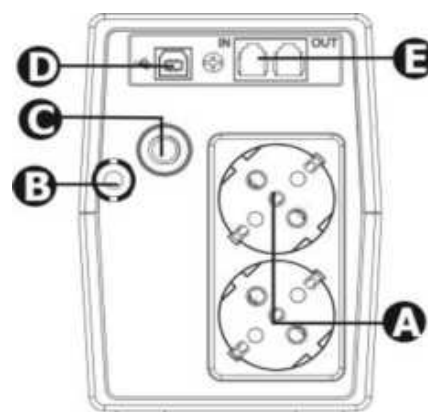

Чтобы включить ИБП, нажмите и короткое время удерживайте кнопку ВЫКЛ, расположенную на передней панели. ЖК-дисплей отобразит состояние ИБП. Чтобы выключить ИБП еще раз нажмите кнопку ВЫКЛ. ЖК-дисплей выключится.

3.4 Вид задней панели ИБП

- A** – защищенные выходные разъемы
- B** – вход переменного тока (сетевой шнур)
- C** – автоматический выключатель-предохранитель
- D** – коммуникационный USB- порт
- E** – разъемы внешней коммуникационной сети (модем, телефон)



3.5 Передняя панель ИБП (ЖК-дисплей)

Режим работы ИБП	Состояние ЖК-дисплея	Описание
ИБП включен		Когда ИБП подключен к сети питания, он входит в данный режим за 4 сек.
Режим работы от сети	<p>Когда работает AVR,  - отображается такая иконка (мигает каждую секунду).</p> 	<p>Информация на ЖК-дисплее, при его касании, отображается в следующем порядке: Выходное напряжение Входное напряжение Уровень нагрузки Емкость батареи</p>
Перегрузка при работе от сети	  -отображается такая иконка	Когда происходит перегрузка, аварийная сигнализация подает звуковой сигнал каждые 0.5 секунд.
Режим работы от батареи	 <p>При низком уровне заряда батареи,  -отображается такая иконка</p>	<p>Аварийная сигнализация подает звуковой сигнал каждые 10 сек., информация на ЖК-дисплее, при его касании, отображается в следующем порядке: Выходное напряжение Входное напряжение Уровень нагрузки Емкость батареи</p>
Перегрузка при работе от батареи	  отображается такая иконка	Когда происходит перегрузка, аварийная сигнализация подает звуковой сигнал каждые 0.5 секунды.

ВНИМАНИЕ: Если подсветка выключается, вы можете активировать ее, коснувшись экрана.

3.6 Подключение модема/телефонной линии

Данный ИБП защищает одну линию (1вход/1выход) телефон, модем или факс от помех при их подключении к ИБП. Кабель от интернет линии подключите к входному разъему ИБП.

Для подключения к модему используйте выходной разъем ИБП.

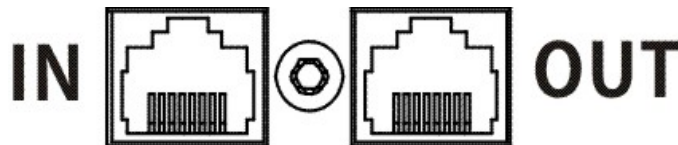

Порт для подключения функции защиты от перенапряжений сети/телефона/модема

3.7 Подключение оборудования

Подключите ваше оборудование к выводам резервного батарейного питания на задней панели ИБП.

ВНИМАНИЕ: что бы защитить все важное оборудование от потери данных в случае отключения электропитания, убедитесь, что ИБП включен.

ВНИМАНИЕ: никогда не подключайте лазерный принтер или сканер к защищенным выходным разъемам ИБП. Такое оборудование может привести к перегрузке ИБП.



3.8 Подключение коммуникационного порта и установка ПО

Для автоматического мониторинга включения/выключения и состояния ИБП подключите один конец USB-кабеля к ПК и другой его конец к USB-порту на задней панели ИБП. Загрузите последнюю версию ПО ViewPower с сайта <http://www.power-software-download.com> на Ваш жесткий диск.



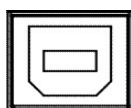

Следуйте инструкциям на экране для установки ПО.

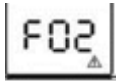

Коммуникационный USB-порт

4. Решение проблем

Таблица кодов неисправностей:

Неисправность	Состояние ЖК-дисплея	Метод устранения
Короткое замыкание на выходе 		Отключите короткозамкнутую нагрузку и перезапустите ИБП.
Перегрузка		Отключите всю нагрузку на выходе и перезапустите ИБП.
Избыточный заряд		Немедленно обратитесь в службу сервиса.
Неисправна или сильно разряжена аккумуляторная батарея		Пожалуйста, замените АКБ.
Превышен предел напряжения на выходе		Немедленно обратитесь в службу сервиса.
Перегрев		Выключите блок и подождите, пока он остынет. Либо отключите излишнюю нагрузку и подождите, пока блок остынет.

Если срабатывает аварийный сигнал, обратитесь в службу сервиса.

5. Технические характеристики

МОДЕЛЬ	ИНЭЛТ 650LCD	ИНЭЛТ 850LCD
Полная мощность/ активная мощность	650 ВА / 375 Вт	850 ВА / 490 Вт
ВХОДНЫЕ ХАРАКТЕРИСТИКИ		
Входное напряжение	220/230/240 В перем. тока	
Диапазон напряжений	162-290 В перем. тока	

ВЫХОДНЫЕ ХАРАКТЕРИСТИКИ		
Номинальное выходное напряжение	220/230/240 В перем. тока	
Регулировка напряжения АС	±10% (режим работы от батареи)	
Время перехода	2-6 мс (станд.)	
Колебания	Аппроксимированная синусоида	

АККУМУЛЯТОР		
Тип АКБ	12В/7Ач	12В/9Ач
Время подзарядки	6 часов, восстановление 90% емкости	

ФИЗИЧЕСКИЕ ХАРАКТЕРИСТИКИ		
Габариты (ГхШхВ), мм	300x101x142	
Вес нетто, (кг)	4,84	5,24
ОКРУЖАЮЩАЯ СРЕДА		
Влажность	0-90 % рт. ст. при температуре 0- 40°C (без образования конденсата)	
Уровень шума	Менее 40 дБА	

6. Хранение и техническое обслуживание

ИБП не содержит частей, обслуживаемых пользователем. По окончании срока службы (3~5 лет при температуре не более 25°C) аккумуляторные батареи необходимо заменить.

Обратитесь к поставщику.



Передайте отработавшую батарею в пункт утилизации или отправьте поставщику в упаковке от новой батареи.

Перед постановкой на хранение зарядите аккумуляторную батарею ИБП в течение 6 часов. Храните ИБП вертикально в упакованном виде, в сухом и прохладном месте. Во время хранения периодически, один раз в 2 месяца заряжайте аккумуляторную батарею.

